

МИНОБРНАУКИ РОССИИ

ФЕДЕРАЛЬНОЕ ГОСУДАРСТВЕННОЕ БЮДЖЕТНОЕ
ОБРАЗОВАТЕЛЬНОЕ УЧРЕЖДЕНИЕ ВЫСШЕГО ОБРАЗОВАНИЯ
«САРАТОВСКИЙ НАЦИОНАЛЬНЫЙ ИССЛЕДОВАТЕЛЬСКИЙ
ГОСУДАРСТВЕННЫЙ УНИВЕРСИТЕТ
ИМЕНИ Н.Г.ЧЕРНЫШЕВСКОГО»

Кафедра радиофизики и нелинейной динамики

**Особенности колебаний в мемристивном генераторе с учетом шума
мемристивной проводимости**

АВТОРЕФЕРАТ БАКАЛАВРСКОЙ РАБОТЫ

студента 4 курса 4032 группы
направления 03.03.03 Радиофизика
Института физики
Леоненко Владислава Андреевича

Научный руководитель
профессор, д.ф.-м.н., профессор _____ Т.Е. Вадивасова

Зав. кафедрой радиофизики
и нелинейной динамики,
д.ф.-м.н., доцент _____ Г.И. Стрелкова

Саратов 2023 г.

Введение

В микроэлектронике недавно появился новый элемент, двухполюсник, называемый мемристором (сокращение от резистора с памятью), который имеет полное право быть таким же базовым, как три уже существующих элемента классической схемы, а именно резистор, катушка индуктивности и конденсатор. Мемристор – это пассивный элемент электрических цепей, способный изменять свое внутреннее сопротивление в зависимости от приложенного напряжения и, что наиболее важно, запоминать свое состояние при отключении питания. Среди преимуществ мемристора можно выделить его превосходную масштабируемость до нанометров, быстрое переключение, низкое энергопотребление и простую структуру.

Идея существования четвертого базового радиотехнического элемента, названного мемристором, была предложена в 1971 году Леоном Чуа. Он отметил, что существует шесть различных математических соотношений, соединяющих пары четырех основных переменных цепи: электрического тока I , напряжения U , заряда q и магнитного потока φ . Одно из этих соотношений (заряд есть интеграл тока по времени) следует из определений тока и заряда, а другое (поток есть интеграл от напряжения по времени) отражает закон индукции Фарадея. Таким образом, должно быть четыре основных элемента схемы, описываемых оставшимися соотношениями между переменными.

Теоретические модели мемристивных систем

В литературе предложены различные теоретические модели мемристивных систем. Можно выделить четыре основных подхода к построению модели: динамический, микроструктурный, термодинамический и стохастический.

В рамках стохастического подхода в математической модели используют случайные переменные. Аналогично динамическому подходу в основе стохастических моделей лежат, по крайней мере, два уравнения: соотношение

омического типа и дифференциальное уравнение первого порядка, но с источником шума. Стохастическая часть модели – это уравнение Ланжевена первого порядка, известное как модель сверхвязкого броуновского движения в силовом поле. Если вместо отдельной броуновской частицы мы рассматриваем ансамбль частиц, где каждая из них движется хаотично и независимо друг от друга в соответствии с уравнением Ланжевена, то можно ввести среднюю концентрацию частиц в единице объема. Соответствующим уравнением для концентрации частиц (или плотности вероятности, если выполнено условие нормировки) является УФП. Поэтому уравнение Ланжевена первого порядка и УФП эквивалентны в том смысле, что они оба описывают одну и ту же динамику броуновских частиц, но разными способами: на основе стохастического уравнения, описывающего случайную траекторию движения частицы или с использованием динамического уравнения описывающего усредненную эволюцию концентрации частиц. Поэтому термодинамический и стохастический подходы имеют общую основу и могут рассматриваться как вариации одной и той же базовой математической модели. Таким образом, флуктуации учитываются явным образом только в стохастических и термодинамических моделях.

Динамика мемристивных систем

Свойства мемристора, включенного в качестве элемента в радиотехническую систему, могут существенно изменить динамику колебательной системы и индуцировать качественно новые типы поведения. По этой причине мемристор интересен специалистам в области нелинейной динамики. Существуют хорошо известные осцилляторы с хаотической и гамильтоновой динамикой на основе мемристоров. Было обнаружено существование скрытых аттракторов в системах, включающих мемристор. Одиночный мемристор под суммарным воздействием шума и периодического сигнала проявляет явление стохастического резонанса. Темы мемристора касаются коллективной динамики связанных через мемристор осцилляторов и

ансамблей связанных осцилляторов на основе мемристора: от синхронизации двух хаотических или регулярных автономных осцилляторов, связанных через мемристор, до пространственно-временных.

Малоизученной на сегодняшний день проблемой является влияние эффектов, связанных с воздействием шума на системы, содержащие мемристоры. В частности, сам мемристор включает источники внутреннего шума, влияние которых на поведение мемристивной системы не исследовано.

Актуальность исследования поведения мемристивных систем определяется всё более широким применением мемристоров при разработке новых технологий обработки и хранения информации, например, в искусственных нейронных сетях, а также использованием мемристивных элементов при моделировании процессов в реальных нейронах .

Целью выпускной квалификационной работы является: исследование влияния шума мемристора на характеристики колебаний мемристивного генератора. В соответствии с целью решались следующие задачи:

1. Были рассчитаны совместные плотности вероятности динамических переменных для различных интенсивностей шума;
2. Исследовано влияние начального состояния мемристора на установление вероятностного распределения для случаев идеального и неидеального мемристора.
3. Рассчитаны спектральные плотности мощности различных динамических переменных при различных интенсивностях шума и различных параметрах забывания мемристора.

1. Модель мемристоривного генератора и методы численного исследования

1.1. Уравнения мемристоривного генератора

Рассмотрим простую схему автогенератора с постоянным отрицательным сопротивлением и колебательным контуром, содержащим мемристор, управляемый магнитным потоком (flux controlled memristor) (рис.1).



Рисунок 1-Радиотехническая схема исследуемой автоколебательной системы с мемристором, управляемым магнитным потоком

Уравнения системы в нормированных переменных имеют вид

$$\frac{dx}{dt} = \alpha(y - G_M(z)x), \quad \frac{dy}{dt} = -\gamma x + \beta y, \quad \frac{dz}{dt} = -\delta z + x + \sqrt{2D}n(t), \quad (2)$$

где $x \sim v_I$ – напряжение на емкости, $y \sim i_3$ – ток через индуктивность, z – переменная, управляющая мемристором, α , β и γ – безразмерные параметры: $\alpha = 1/C_1$, $\beta = R/L$, $\gamma = 1/L$, G_M – проводимость мемристора, которую зададим в виде:

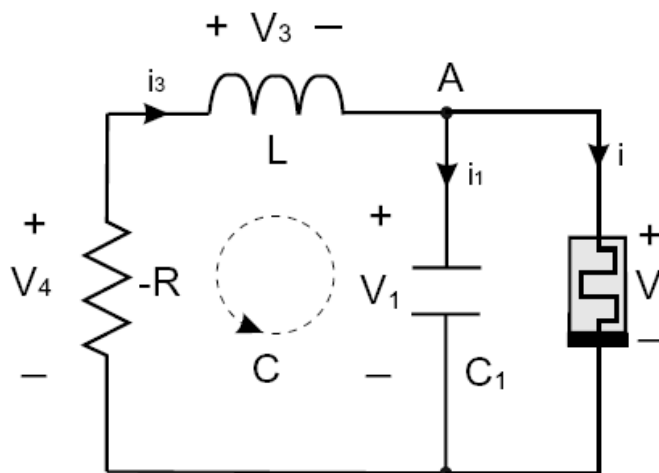
$$G_M(z) = G_0(1 + \mu z^2). \quad (3)$$

Третье уравнение системы (2) определяет динамику переменной, управляющей мемристором. Параметр δ характеризует скорость «забывания» мемристором начального состояния. Значение $\delta = 0$ соответствует идеальному мемристорам, который помнит начальное состояние бесконечно долго. С целью учета внутренних шумов мемристора в уравнение для z добавлен нормированный источник аддитивного гауссова белого шума. Параметр D определяет интенсивность шума.

1.2. Особенности динамики мемристивного генератора (2) без шума

При данных значениях параметров в мемристивном генераторе (2) без источников шума наблюдается следующая динамика. Если мемристор – идеальный ($\delta = 0$), то притягивающее множество состоит из различных замкнутых кривых и точек равновесия. В этом случае амплитуда и форма колебаний зависят от начальных условий. В случае неидеального мемристора ($\delta \neq 0$) существует предельный цикл, являющийся единственным аттрактором системы.

1.3. Методы численного исследования

Для исследования динамики мемристивного генератора в присутствии источника шума была написана программа интегрирования на языке C. Использовался метод Рунге-Кутты 4-го порядка с учетом случайных воздействий. Для моделирования случайных приращений использовался генератор некоррелированных случайных чисел со стандартным гауссовым распределением. С учетом шума интегрирование проводилось с постоянным достаточно малым шагом $\Delta t = 0.001$. По полученным данным интегрирования строились проекции фазовых портретов, спектры мощности колебаний, а также совместные вероятностные распределения динамических переменных.

2. Практическая часть

2.1. Иллюстрация фазовых траекторий в мемристивном генераторе (1) без источников шума

С помощью специальной компьютерной программы, написанной на языке С, интегрировались стохастические уравнения исследуемой системы (2). При этом были зафиксированы значения параметров: $\alpha = 1$; $\gamma = 1$; $\beta = 0.5$; $\mu = 40$; $G_0 = 0.02$. Рис.2 иллюстрирует динамические режимы в системе (2) без шума, наблюдающиеся при указанных параметрах. На Рис.2(а) показаны траектории, соответствующие установившимся режимам в генераторе с идеальным мемристором ($\delta = 0$) при различных начальных условиях: $x_0 = 0.2, y_0 = 0.1, z_0 = 0$ и $x_0 = 0.2, y_0 = 0.1, z_0 = \pm 0.8$.



Рисунок 2-Фазовые портреты в случае идеального мемристора (а) и мемристора с коэффициентом забывания $\delta = 0.01$ (б). Справа приведены проекции на плоскость x, y , слева – на плоскость x, z . Траектории 1,2,3,4 соответствуют начальным условиям $x_0 = 0.2, y_0 = 0.1, z_0 = 0$, $x_0 = 0.2, y_0 = 0.1, z_0 = \pm 0.8$,

$z_0 = 0.5, x_0 = 0.2, y_0 = 0.1, z_0 = -0.5, x_0 = 0.2, y_0 = 0.1, z_0 = 0.8$ и $x_0 = 0.2, y_0 = 0.1, z_0 = -0.8$. Значения параметров: $\alpha = 1, \gamma = 1, \beta = 0.5, \mu = 40, G_0 = 0.2$

При $\delta = 0$ имеется множество замкнутых кривых, на которые траектории наматываются в зависимости от начальных условий (рис.а). При $\delta = 0.01$ существует единственный предельный цикл, но на рис.б виден длительный период установления, зависящий от НУ. В случае неидеального мемристора ($\delta = 0.01$) при любых начальных условиях траектории стремятся к единственному предельному циклу, изображенному на Рис.2(б).

2.2. Влияние шума на поведение генератора с идеальным мемристором ($\delta = 0$)

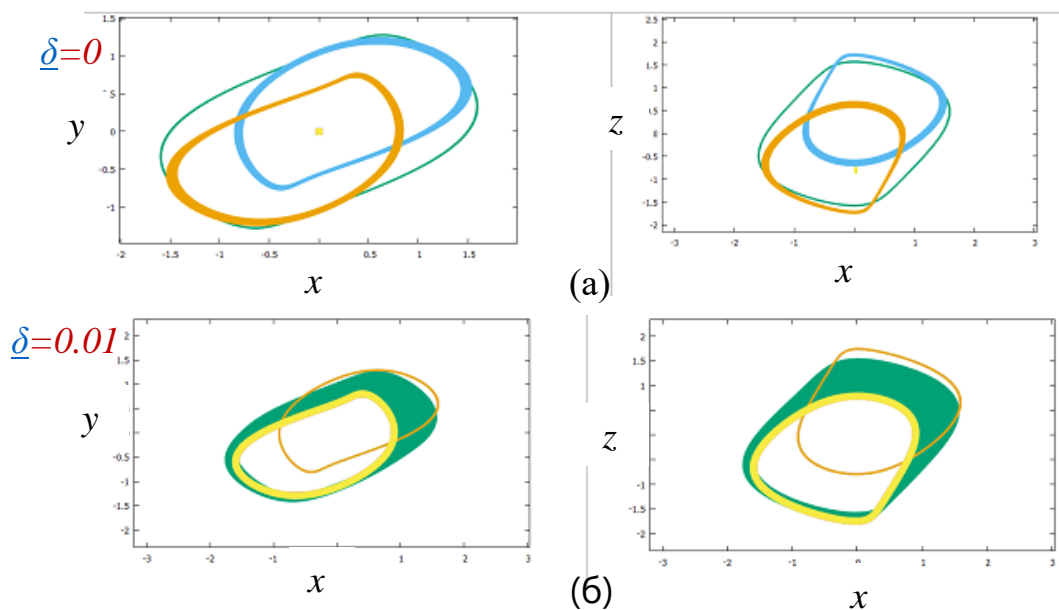
Зафиксируем значение параметров и проведем численные эксперименты по выявлению влияния шума меняя интенсивность шума D . Кроме того будем рассматривать, как влияет на фазовый портрет и плотность вероятности начальное значение мемристивной переменной z_0 . Были проведены расчеты при двух значениях z_0 : $z_0 = 0$ и $z_0 = 0.8$. Начальные значения других переменных зафиксируем: $x_0 = 0.2, y_0 = 0.1$.

На Рис.3 приведены результаты, полученные для идеального мемристора ($\delta = 0$) при начальном значении $z_0 = 0$ и интенсивности шума $D = 0.0001$. Траектория долгое время находится в окрестности замкнутой кривой, на которую попадает при $D = 0$ (Рис.а), но затем «обегает» всё притягивающее множество. Устойчивые точки на линии равновесий (ось $0Z$) характеризуются максимумом плотности вероятности (Рис.б). При очень большом времени наблюдения траектория уходит на бесконечность вдоль оси $0Z$.

Результаты, полученные при $D = 0.001$, приведены на Рис.4. Повторяется та же картина, что и при $D = 0.0001$, но равновесия на линии $0Z$ еще больше заметны (притягивают траектории), и уход на бесконечность происходит быстрее.



Рисунок 3-Характеристики режима при интенсивности шума $D = 0.0001$ и начальном значении мемристивной переменной $z_0=0$:

а - проекции фазовых траекторий на плоскость x,y (слева) и x,z (справа);

б – совместные плотности вероятности $p(x,y)$ (слева) и $p(x,z)$ (справа).

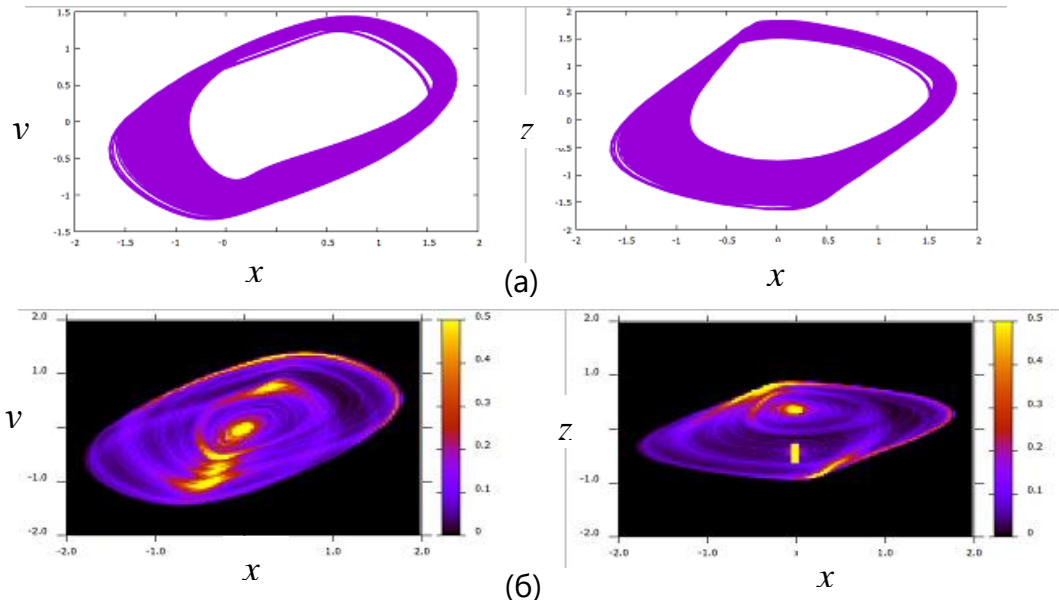

Рисунок 4-Характеристики режима при интенсивности шума $D = 0.001$ и начальном значении мемристивной переменной $z_0=0$:

а - проекции фазовых траекторий на плоскость x,y (слева) и x,z (справа);

б – совместные плотности вероятности $p(x,y)$ (слева) и $p(x,z)$ (справа).

2.3. Влияние шума на поведение генератора с неидеальным мемристором при $\delta = 0.01$

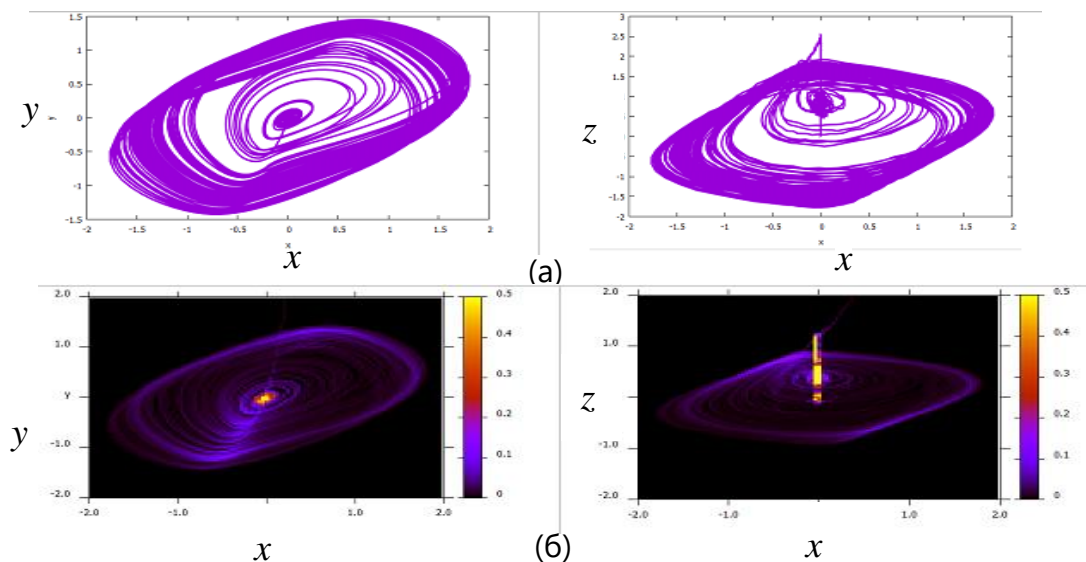
Были построены проекции фазовых траекторий и плотности вероятности для мемристивного генератора при $\delta = 0.001$ и различных значениях интенсивности шума. Система (1) интегрировалась при тех же начальных условиях, что и в предыдущем случае. Полученные при $D = 0.001$ результаты приведены на Рис.5.



Рисунок 5-Характеристики режима при интенсивности шума $D = 0.001$ и начальном значении мемристивной переменной $z_0 = 0$:

а - проекции фазовых траекторий на плоскость x,y (слева) и x,z (справа);

б – совместные плотности вероятности $p(x,y)$ (слева) и $p(x,z)$ (справа).

При неидеальном мемристоре влияние шума похоже на случай идеального мемристора. Траектория блуждает по всему притягивающему множеству, которое было в системе с идеальным мемристором. Однако уходов на бесконечность не наблюдается.

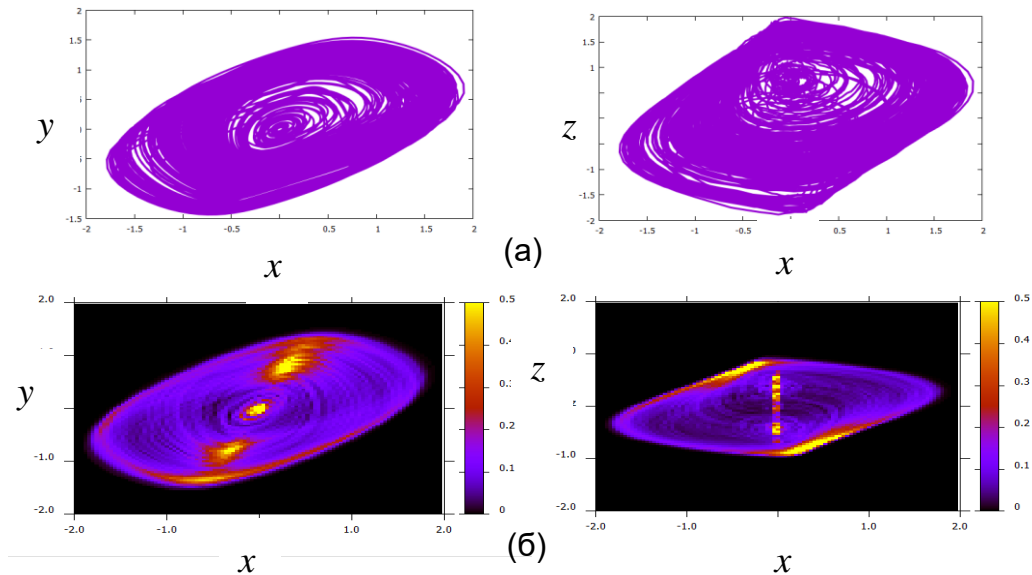
На Рис.6. приведены результаты, полученные при той же интенсивности шума $D = 0.001$, но при другом начальном значении переменной z : $z_0 = 0.8$. Результаты аналогичны случаю $z_0 = 0$. На рассматриваемом времени в системе устанавливается вероятностное распределение, не зависящее от начального состояния мемристора.



Рисунок 6-Характеристики режима при интенсивности шума $D = 0.001$ и начальном значении мемристивной переменной $z_0 = 0.8$:

- а - проекции фазовых траекторий на плоскость x,y (слева) и x,z (справа);
- б – совместные плотности вероятности $p(x,y)$ (слева) и $p(x,z)$ (справа)

На Рис.7 представлены спектральные плотности мощности колебаний $x(t)$ и $z(t)$, полученные в системе (1) с неидеальным мемристором $\delta = 0.001$ при двух значениях интенсивности шума: $D = 0.0001$ и $D = 0.001$. Спектры колебаний $x(t)$ в присутствии шума имеют основной спектральный максимум на основной частоте автоколебаний $\omega_0 = 0.8053 \pm 10^5$, а также максимумы на гармониках. Для колебаний мемристивной переменной $z(t)$ основной спектральный максимум наблюдается на нулевой частоте. С ростом интенсивности шума спектральные линии расширяются

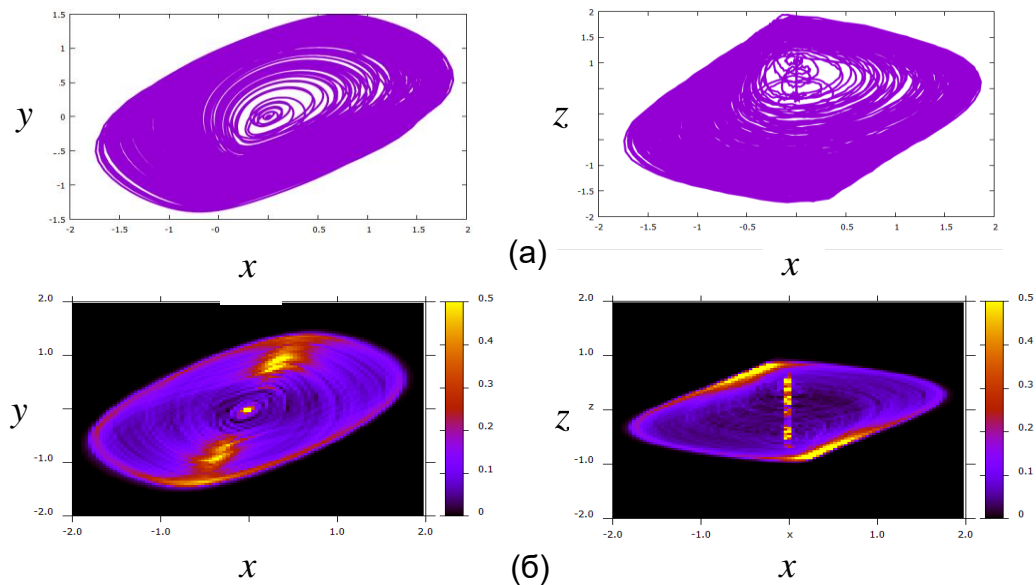
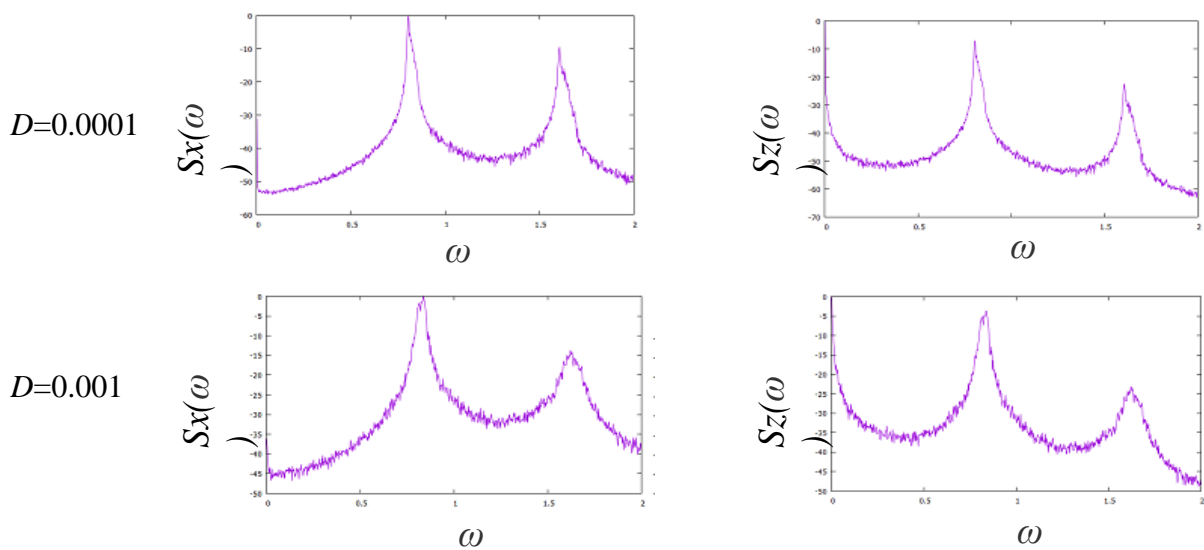

Рисунок 7-Спектры колебаний при $\delta=0.01$ и различной интенсивности шума

Выводы

На основании проведенных исследований были сделаны следующие выводы:

- В случае идеального мемристора шум мемристора приводит к тому, что фазовые траектории перемещаются по притягивающему предельному множеству, существующему в фазовом пространстве системы без шума. При этом с течением времени траектория уходит на бесконечность.
- При небольших значениях параметра забывания δ в присутствии шума система ведет себя подобно генератору с идеальным мемристором. Траектории также перемещаются по предельному множеству, которое существует в детерминированном генераторе с идеальным мемристором, но уход на бесконечность наблюдается только при сильном шуме на больших временах.
- При малых значениях δ на больших временах сохраняется зависимость вероятностного распределения от начальных условий.